

HEWI

Care



HEWI Care

Experten für Barrierefreiheit

HEWI Care
Accessibility experts

Die Gestaltungsanforderungen an institutionelle Pflegeeinrichtungen, wie beispielsweise Krankenhäuser, Rehakliniken, Pflegeheime oder Seniorenresidenzen, sind äußerst komplex.

HEWI verfügt über jahrzehntelange Erfahrung und entwickelt innovative Produkte für den Gesundheitsbereich. Serie 477/801 war die erste barrierefreie Sanitärserie für den deutschen Markt und steht seitdem für Qualität made in Germany. Seitdem entwickelt HEWI das Portfolio kontinuierlich weiter und setzt als Marktführer im Bereich Care Maßstäbe. Langjährige Erfahrung hat HEWI zu einem Experten auf diesem Gebiet werden lassen.

Das Baukastenprinzip ermöglicht individuelle Planungen – so können Wahlleistungsbereiche oder Komfortstationen ebenso einfach umgesetzt werden wie Bereiche für Regelpatienten. HEWI bietet systemübergreifende Lösungen – von der Eingangstür über den Flur bis zum Sanitärraum. Das zeitlose Design und die nachhaltige Qualität der Produkte ermöglichen eine langlebige Ausstattung. Funktionalität, Sicherheit und Pflegeleichtigkeit sind für HEWI eine Selbstverständlichkeit. Mit HEWI wird die normgerechte Gestaltung barrierefreier Ausstattungskonzepte ohne Kompromisse möglich.

The design requirements for institutional care facilities, for example hospitals, rehabilitation clinics, care homes and retirement homes are extremely complex.

HEWI has decades of experience and develops innovative products for the health sector. Range 477/801 was the first accessibility sanitary range for the German market and since then it has stood for quality made in Germany. Since then HEWI has developed the portfolio and, as a market leader, sets standards in the care segment. Longstanding experience has allowed HEWI to become an expert in this field.

The comprehensive portfolio enables individual planning and design – in this way optional (private) service areas and full-comfort private room areas can be implemented just as easily as areas for standard patients. HEWI offers cross-system solutions – from the entrance door to corridors through to the sanitary room. The timeless design and lasting quality of the products enables durable fitting out. For HEWI, functionality, safety and easy care are a matter of course. With HEWI, standard-compliant design of barrierfree furnishing concepts is possible without compromise.



Design und Funktion | Design and function

System 900 System 900	4
Serie 477/801 – Edition matt Range 477/801 – Matt edition	14
System-Armaturen System fittings	20
Waschtische Washbasins	24
Sitzmöbel Seat furniture	28
Mobile Stützklappgriffe und Duschsitze Mobile hinged support rails and shower seats	30
WARM TOUCH WARM TOUCH	32
Höhenverstellbare Waschtisch- und WC-Module Height-adjustable washbasin and WC modules	34

Farbe und Funktion | Colour and function

System 800 K System 800 K	36
Demenzsensible Gestaltung Dementia-sensitive design	44

Individualisierung als Standard | Individualisation as the standard

Serie 477/801 Range 477/801	46
Maßgefertigte Produkte Made-to-measure products	50
Duschvorhänge Shower curtains	52
Spiegel Mirrors	54
Adipositas-Produkte Adiposity products	56
Suizidhemmende Produkte High risk products	57
Antimikrobielle Produkte Antimicrobial products	58

Beschläge für Flure, Türen und Fenster | Hardware for corridors, doors and windows

Handläufe, Wandschutz und Beschilderungen Handrails, wall protection panels and signage systems	62
Flucht- und Rettungswege Escape routes	64
Barrierefreie Beschlaglösungen Accessibility hardware solutions	66

Sicher und robust | Safe and robust

Serie 805 Classic Range 805 Classic	68
Funktionalität für mehr Nutzerkomfort Functionality for more user comfort	70
Spendersysteme für mehr Hygiene Dispenser systems for more hygiene	72

Das Profisystem für die Pflege | The professional system for care

Serie 802 LifeSystem Range 802 LifeSystem	74
---	----

Kontakt und Service | Contact and service

80

Design und Funktion

Design and function

System 900

System 900

Mit System 900 wird barrierefreie Gestaltung leicht planbar. Als System berücksichtigt S 900 in besonderer Weise die komplexen Anforderungen im Bereich Professional Care. Das System überzeugt durch Funktionalität, eine besonders hygienische Gestaltung und clevere Montagetechnik.

System 900 ist dafür konzipiert, die Selbstständigkeit und die Sicherheit der Patienten bestmöglich zu unterstützen. Hierdurch wird das Pflegepersonal weniger stark beansprucht. Reinigungskräfte werden durch hygienische, einfach zu pflegende Oberflächen entlastet. Die große Materialvielfalt ermöglicht Lösungen für Regelpatientenbäder, Wahlleistungsbereiche und hochwertige Seniorenresidenzen aus einer Hand. System 900 umfasst Lösungen für alle Bereiche des Sanitärraums – sei es am Waschtisch, am WC oder in der Dusche. Der modulare Aufbau von System 900 erlaubt vielseitige Kombinationsmöglichkeiten. System 900 ermöglicht eine Badgestaltung, die optimal auf die Bedürfnisse des einzelnen Nutzers abgestimmt ist. Die Produktfunktionen sind perfekt auf das Einsatzgebiet Professional Care zugeschnitten.

System 900 makes it easy to create barrierfree designing. As a system, S 900 takes special account of the complex requirements in the field of professional care. The system impresses with its functionality, particularly hygienic design and clever assembly technology.

System 900 is designed to provide the best possible level of independence and safety for the patients. This greatly alleviates pressure on the care personnel. Cleaning staff profit from the hygienic and easy-to-clean surfaces. The large variety of materials enables solutions for regular patient baths, optional service areas and high-quality senior citizens' residences from a single source. System 900 comprises solutions for all areas of the sanitary room – irrespective of washbasin, on the toilet or in the shower. The modular structure of system 900 allows various combination options. System 900 enables bathrooms to be created which are ideally coordinated to fulfil the needs of the users. The product functions are perfectly tailor made to the application areas for the professional care field.



Verlässliche Qualität
Reliable quality





Dauerhafte, verlässliche Qualität zeigt sich nicht nur in den Materialien, sondern auch in den technischen Details. Die Stützklappgriffe von System 900 verfügen über eine wartungsfreie Bremse, die das Absenken des Griffs dämpft. Ein definierter Anschlag verhindert, dass der Stützklappgriff an die Wand schlägt.

Für den Einsatz im Bereich Professional Care ist Hygiene ein entscheidender Faktor. Für System 900 werden ausschließlich Materialien verwendet, die unempfindlich gegenüber Wundbehandlungs- und Reinigungsmitteln sind. Die Produkte sind aus möglichst wenigen Komponenten gefertigt, sodass nur eine äußerst geringe Anzahl an Fügestellen entsteht. Eine präzise Fertigung garantiert glatte, hygienische Oberflächen.

Die Relingsysteme und Duschhandläufe überzeugen durch eine clevere, besonders einfache Montagetechnik. Statt der üblichen vier Befestigungspunkte werden mit der innovativen Steck-Rast-Verbindung nur drei Rosetten benötigt. Hierdurch sind die Haltesysteme leichter zu reinigen.

Das Dichtelement bietet eine schnell umsetzbare und zuverlässige Abdichtung der Befestigungselemente zur Wand hin. Die Wandkonsolen der Stützklappgriffe und Duschsitze sowie die Befestigungsrosetten der Haltegriffe und Stängensysteme können mit ihm ausgestattet werden.

Permanent, reliable quality is not just reflected in the materials but also in the technical details. The system 900 hinged support rails have a maintenance-free brake that softens the lowering of the handle. A prominent stop prevents the hinged support rail from hitting the wall.

Hygiene is a decisive factor in the professional care field. System 900 only uses materials that are resistant to wound treatment and cleaning agents. The products are made of as few components as possible so that only very few joints are created. Precise production guarantees smooth, hygienic surfaces.

The railing system and shower handrails stand out thanks to a clever and very simple mounting technique. With the innovative plug-click principle, only three rosette mounts are required instead of the usual four fixing points. This makes the support bar systems easier to clean.

The sealing element can be used quickly and reliably to seal the attachment elements to the wall. It can also be used with the wall brackets for the hinged support rails and shower seats, and the rosette mounts of the support rails and bar systems.

Durchdachte Funktionen Well-considered functions



Mit System 900 lassen sich Regelpatientenzimmer ebenso leicht umsetzen wie die Komfortstation für Wahlleistungsbereich-Patienten. Die enorme Sortimentstiefe bietet immer die optimale Lösung.

Durchdachte Funktionen finden sich nicht nur bei den barrierefreien, normgerechten Produkten. System 900 umfasst eine große Anzahl an nützlichen Accessoires. Beispielsweise sind die Seifen- und Desinfektionsmittelspender in verschiedenen Varianten erhältlich, sodass sie mit üblichen Pflegemitteln gefüllt werden können.

System 900 can be used in normal patient rooms and also in more comfortable wards for private patients. Its wide range of options allow it to always offer the optimum solution.

System 900's clever functions are not just used in its accessible compatible products. It also has a large selection of useful accessories. For example, the soap and disinfectant dispensers are available in various models so that they can be filled with conventional care products.

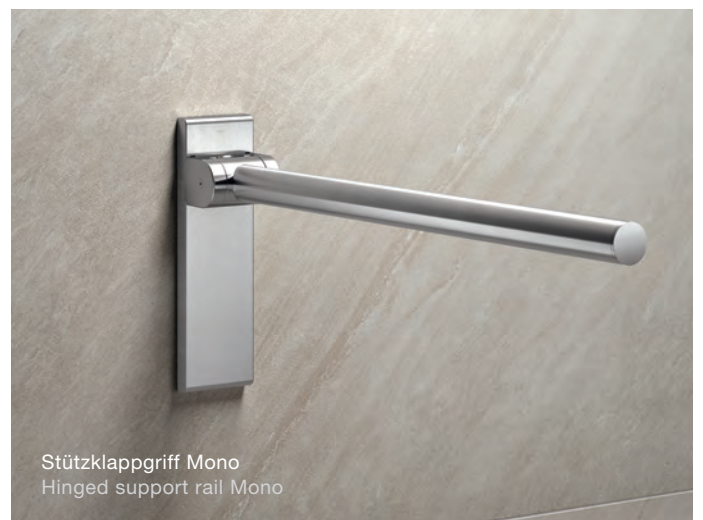

Sicherheit, Selbstständigkeit und eine komfortable Nutzung sind entscheidende Faktoren im Bereich Professional Care. Das Pflegepersonal wird durch eigenständig agierende Patienten enorm entlastet. System 900 ist darauf ausgelegt, Menschen mit eingeschränkter Mobilität zu unterstützen. Das puristische Design ermöglicht, dass sich die barrierefreien Produkte angenehm zurücknehmen. Der Duschhandlauf mit stabiler Brausehalterstange oder die Spiegelablage mit integriertem Haltegriff fügen sich wie selbstverständlich in das Bad-Ambiente ein.

Safety, independence and ease-of-use are decisive factors in the professional care field. Increasing these factors significantly alleviates the burdens on care personnel because patients can be more self-reliant. System 900 is designed to support people with limited mobility. The purist design allows accessible products to be installed subtly. The shower handrail with a stable showerhead rod or the mirror shelf with an integrated support bar blend into the bathroom atmosphere easily.

Oberflächenvielfalt Surface finish variety





System 900 | Pulverbeschichtung

System 900 | Powder coating



System 900 ist aus Edelstahl, Chrom und mit Pulverbeschichtung mit tiefmatter Oberfläche in Weiß, Grautönen oder Schwarz erhältlich, ist so vielseitig einsetzbar und ermöglicht Gestaltungsoptionen. Mit System 900 mit Pulverbeschichtung bietet HEWI die Möglichkeit Sanitärräume kontrastreich zu gestalten und die Funktionselemente, wie Stützklappgriff oder Duschsitz, kontrastreich von der Wand abzuheben. Dies erleichtert die Orientierung und die intuitive Nutzbarkeit.

Der Einsatz erstklassiger Materialien und deren sorgfältige Verarbeitung ergeben die herausragende, langlebige Qualität von System 900. Durch die spezielle Pulverbeschichtung verleihen wir System 900 ein unvergleichliches Finish. Neben der herausragenden Optik bietet Pulverbeschichtung höchsten Korrosionsschutz und eignet sich damit perfekt für den Einsatz in Sanitärräumen. In Verbindung mit optimalen Hygieneeigenschaften, Reinigungsmittelbeständigkeit und besonders präziser Verarbeitung erfüllt System 900 selbst die anspruchsvollsten Anforderungen. System 900 mit Pulverbeschichtung ermöglicht durchgängige Lösungen für alle Bereiche des Sanitärraums – sei es am Waschtisch, am WC oder in der Dusche.

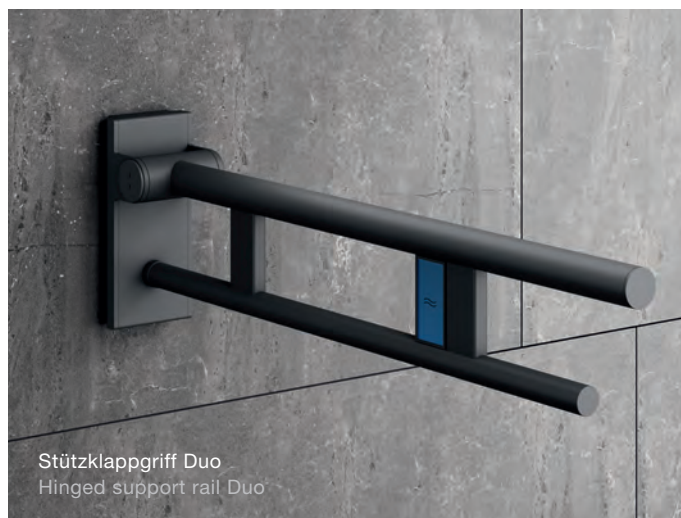

System 900 is available in stainless steel, chrome and powder-coated with a deep matt finish in white, grey or black, making it versatile and allowing design options. With system 900 with powder coating, HEWI provides the possibility of designing high-contrast sanitary rooms and of highlighting the functional elements, such as folding support handles or shower seats, away from the wall with high contrast. This facilitates orientation and intuitive usability.

The use of first-class materials and their careful processing result in the outstanding, long-lasting quality of system 900. The special powder coating gives system 900 an incomparable finish. In addition to its outstanding appearance, powder coating also provides maximum corrosion protection and is therefore perfectly suited for use in sanitary rooms. In combination with optimum hygiene properties, cleaning agent resistance and highly precise processing, system 900 satisfies even the most demanding of requirements. System 900 with powder coating enables integrated solutions for all areas of the sanitary room – be it the washstand, the WC or the shower.

Serie 477/801 | Edition matt
Range 477/801 | Matt edition





HEWI bleibt seiner Linie treu, jedoch stets mit dem Anspruch, die bestehenden Konzepte weiterzudenken. Herausragende Gestaltung entsteht ausschließlich im Zusammenspiel mit innovativer Technik. Gutes Design bedeutet für HEWI, Optionen zu bieten. So ist Serie 477/801 ab sofort neben hochglänzenden Polyamid-Oberflächen auch in der Edition matt erhältlich. Sie setzt Akzente, die durch eine charakteristische Optik und eine ganz besondere Haptik überzeugen.

Mit der Edition matt bietet HEWI eine einzigartige Oberfläche. Modularität, Oberflächenvielfalt und höchster Gestaltungsanspruch spiegeln das Verständnis von HEWI für erstklassiges Design. Der Klassiker 477/801 erlangt mit der neuen matten Oberfläche eine völlig neue samtig, warme Anmutung.

Das umfassende Sortiment ermöglicht eine konsequente Ausstattung, exakt ausgerichtet auf die individuellen Bedürfnisse der Nutzer.

HEWI remains true to its line, but however always with the claim of thinking ahead with the existing concepts. Outstanding design is only created in interaction with innovative technology. For HEWI, good design means offering options. Range 477/801, for example, is now available in a mat edition in addition to high-gloss polyamide surface finishes. You can create sensuous accents which have a convincing characteristic look and a very special feel.

With the matt Edition, HEWI provides a unique surface which appeals to the senses. Modularity, surface finish variety and the highest-possible design standards reflect HEWI's understanding of first-class design. The classic 477/801 has a completely new look due to its new mat surface finish.

The comprehensive range enables consistent furnishing, precisely tailored to the individual needs of users.





Exklusive Oberfläche Exclusive surface



Serie 477/801 in der Edition matt bietet dem sanitären Raum in Krankenhäusern, Senioren- oder Pflegeheimen eine wohnliche Gestaltungsalternative. Herausragende Ästhetik und uneingeschränkte Funktionalität schließen sich nicht aus.

Erhältlich ist Serie 477/801 in der Edition matt in verschiedenen Nuancen in Weiß- und Grautönen. Die einzigartige Sortimentstiefe vom Türdrücker über Sanitär-Accessoires bis hin zu Komfortprodukten und barrierefreien Elementen ermöglicht eine konsequente Ausstattung. Serie 477/801 ermöglicht eine normgerechte Gestaltung, die auch internationalen Anforderungen gerecht wird.

Das samtige Finish der Edition matt wird durch ein spezielles Veredelungsverfahren erreicht. So entsteht einzigartiges Design in Premium-Qualität made in Germany.



Range 477/801 in the matt edition gives the sanitary room in hospitals, retirement homes or nursing homes a homely design alternative. Outstanding aesthetics and unrestricted functionality are not mutually exclusive.

The matt edition 477/801 range is available in various shades of white and grey. The unique assortment depth from door handle and sanitary accessories to comfort products and barrierfree elements allows consistent fixtures. Range 477/801 enables standard-compliant design, which also meets international requirements.

The velvety finish of the matt edition is achieved by a special finishing process. This creates a unique design in premium Made in Germany quality.

System-Armaturen System fittings



Hygiene und Bedienkomfort

HEWI System-Armaturen stehen für Qualität. Sie zeichnen sich durch hohen Bedienkomfort, leichte Reinigung, hygienische Gestaltung und Wartungsfreundlichkeit aus. HEWI System-Armaturen sind ausgelegt auf Leistungsfähigkeit und halten selbst starker Beanspruchung stand. Erhältlich sind die System-Armaturen mit hochwertiger Chromoberfläche. Ausgewählte Modelle sind zudem mit PVD-Beschichtung in Edelstahloptik oder mit schwarz matter Oberfläche verfügbar.

Hygiene and ease of use

HEWI system fittings stand for quality. They are characterised by their extremely easy use, cleaning and maintenance and their hygienic design. HEWI system fittings are designed for performance and withstand even frequent and heavy-duty use. The system fittings are available with a high-quality chrome surface. Selected models are also available with PVD coating in stainless steel look or with a black matt surface.



Intuitive Nutzung

Die Armaturen sind nach Aspekten der universellen Nutzbarkeit entwickelt worden. Große Radien verhindern Kanten, an denen man sich stoßen könnte. Die Bedienung der HEWI System-Armaturen erfolgt intuitiv: sei es durch eine eindeutige, einfach wahrnehmbare Warm-Kalt-Markierung, durch einen kontrastreich hervorgehobenen Bedienhebel aus Polyamid oder durch berührungslose Sensor-Auslösung, deren Bedienung keinen Kraftaufwand erfordert.

Intuitive use

The fittings have been developed according to universal usability aspects. Large radii prevent edges on which people can bruise themselves. Operation of HEWI system fittings is entirely intuitive: whether due to clear, easily perceived and understood hot and cold markings, highly contrasting, accentuated operating lever made of polyamide or non-contact sensor trigger, which requires no effort to operate.



Die Armaturen mit hohem Auslauf schaffen Freiraum zwischen Waschtisch und Armatur. Hierdurch kann sich der Nutzer besonders komfortabel die Haare am Waschtisch waschen.

Je nach Anforderung ist die Armatur als manuell bedienbarer Einhebel-Waschtischmischer oder als sensorgesteuerte Armatur erhältlich. Die Reinigung und Wartung der elektronischen System-Armaturen ist über ein optional integrierbares Bluetooth-Modul und der Service-App besonders einfach. Gerade bei Armaturen, die im Gesundheitsbereich genutzt werden, wird die Hygiene durch regelmäßige thermische Desinfektion (DVGW-Richtlinie W 551) erhöht. Sowohl HEWI System-Armaturen als auch HEWI Waschtische eignen sich zur thermischen Desinfektion.

The fittings with high outlet create space between the washbasin and fitting. This enables the user to wash their hair at the washbasin, conveniently and comfortably.

The fitting is available as a manually operable, single lever washbasin mixer tap or as a sensor-controlled fitting, depending on the individual requirements. An optional, integratable Bluetooth module and the service app make cleaning and maintenance of the electronic system fittings particularly easy. Especially for fittings used in the health sector, hygiene is increased by regular thermal disinfection (DVGW Guidelines W 551). HEWI system fittings and HEWI washbasins are both suitable for thermal disinfection.

Durchdachte Funktionen | Technik im Detail

Well thought-through functions | Technology in detail

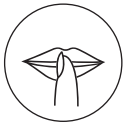

BESONDERS LEISE

Die Armatur erfüllt die Anforderungen der Geräuschklasse 1 nach DVGW.



Die Service-App ermöglicht die gleichzeitige Hygienespülung bei allen installierten SENSORIC Armaturen. Sowohl Wasserverbrauch als auch Nutzerfrequenz können kontrolliert werden. Bei Hygienespülung und Dauerlauf steht eine Protokoll- und Ausgabe-Funktion zur Verfügung. Der Reinigungsmodus kann auf verschiedene Profile angepasst werden.

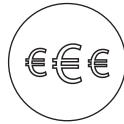

WASSER UND KOSTEN SPAREN

Die Begrenzung der Durchflussmenge auf 5 l/min sowie die clevere Strahlformung reduzieren den Wasserverbrauch, ohne den Komfort einzuschränken.



RESSOURCENSCHONEND

Durch die Heißwasserbegrenzung und die dynamische Begrenzung der Durchflussmenge auf 5 l/min verbraucht die Armatur weniger Energie und Wasser.

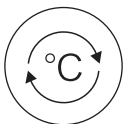

SICHERHEIT DURCH EINSTELLBARE HEISSWASSERBEGRENZUNG

Die voreingestellte Wassertemperatur (circa 30–36 °C) bei den elektronischen Waschtischarmaturen erhöht die Sicherheit des Nutzers und hilft, Energie zu sparen.

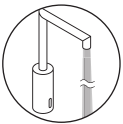

AUTOMATISCHE HYGIENESPÜLUNG

Die automatische Hygienespülung bei den elektronischen Waschtischarmaturen verhindert, dass sich im Inneren Keime ansiedeln können.



LAMINARSTRAHLREGLER VON NEOPERL

Der flächenbündige Strahlregler eignet sich aufgrund seiner diebstahlgeschützten Ausführung ideal für den Einsatz in öffentlichen Sanitärräumen.



Mit dem justierbaren Strahlregler von Neoperl ist der Wasserstrahl-Winkel optimal an die Form des Waschtisches anpassbar.



Der flächenbündige Strahlregler ist durch seine Gestaltung besonders reinigungsfreundlich.

Herausragende Qualität entsteht, wenn jedes Detail durchdacht ist und einen spürbaren Nutzen bringt. Bei den System-Armaturen wird dies deutlich durch eine Vielzahl technischer Eigenschaften, die jede einzelne HEWI Armatur auszeichnet. Zur besseren Übersicht sind die jeweiligen technischen Produkteigenschaften den Armaturen als Piktogramme zugeordnet.

Outstanding quality is created when every detail is well thought-through and provides noticeable benefits. This becomes clear with the system fittings due to a large number of technical properties, which characterise each individual HEWI fitting. For a better overview, the respective technical product properties are assigned to the fittings as pictograms.

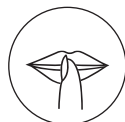

PARTICULARLY QUIET

This fitting fulfils the requirements of noise class 1 according to DVGW.



The Service app allows simultaneously hygienic flushing possible for all installed SENSORIC fittings. Both water consumption and user frequency can be checked. For hygiene flushing and continuous operation, a record and output function is available. The cleaning mode can be adjusted to various profiles.



SAVE WATER AND COSTS

Limitation of the flow rate (5 l/minute) as well as clever jet shaping reduces water consumption while maintaining full comfort.



RESOURCE CONSERVING

The hot water limitation and the dynamic limitation of the throughflow volume to 5 l/minute enables the fitting to consume less energy and water.

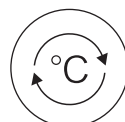

SAFETY THROUGH ADJUSTABLE HOT WATER LIMITATION

The pre-set water temperature (approx. 30-36 °C) for the electronic washbasin fittings increases user safety and helps to save energy.

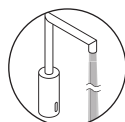

AUTOMATIC HYGIENE PURGE

The automatic hygienic flushing of the electronic washbasin fitting prevents germs from colonising inside.



LAMINAR FLOW REGULATOR FROM NEOPERL

The surface-flush jet regulator, with its theft-protected design, is ideal for utilisation in public sanitary rooms.



With the adjustable, surface-flush jet regulator, the water jet angle can be optimally adapted to the shape of the washbasin.



The surface-flush jet regulator is particularly easy to clean and decalcify due to its design.

HEWI SENSORIC

ELEKTRONISCHE WASCHTISCHARMATUREN

ELECTRONIC WASHBASIN FITTINGS

HEWI SENSORIC Waschtischarmaturen sind sensorgesteuert und damit berührungslos bedienbar.

HEWI SENSORIC washbasin fittings are sensor-controlled and can therefore be operated without contact.

Waschtische Washbasins



HEWI Waschtische aus pflegeleichtem Mineralguss bieten besonderen Komfort: Mit ihnen ist die barrierefreie Gestaltung unkompliziert umzusetzen. Hilfreiche Details, wie beispielsweise integrierte Haltegriffe, machen sie außerordentlich nutzerfreundlich. Ein flacher Waschtisch kann sowohl im Stehen als auch im Sitzen genutzt werden, da er unterfahrbar ist.

HEWI Waschtische überzeugen durch Belastbarkeit und Hygiene. Die hochglänzende, porenfreie Oberfläche ist besonders pflegeleicht und einfach zu reinigen. HEWI Waschtische eignen sich zur thermischen Desinfektion gemäß den Angaben der DVGW-Richtlinie W 551 für Armaturen.

HEWI washbasins made of easy-care mineral composite provide particular comfort: With them, implementing accessible design is uncomplicated. Helpful details such as integrated support rails make them extraordinarily user-friendly. A shallow washbasin can be used in both a standing and in a seated position, as it is wheelchair accessible.

HEWI washbasins excel through their convincing load capacity, durability and hygiene. The high-gloss, non-porous surface is particularly easy care and easy to clean. HEWI washbasins are suitable for thermal disinfection in accordance with DVGW Guidelines W 551 for fittings.



Integrierte Barrierefreiheit

HEWI Waschtische verfügen über integrierte Griffmulden, die dem Nutzer sicheren Halt und Stabilisation geben. Werden die seitlich angebrachten Haltegriffe nicht benötigt, können sie als praktische Handtuchhalter genutzt werden.

Platzsparende Modelle

Nicht immer sind Sanitärräume so geschnitten, dass sie ausreichend Platz für eine normgerechte, barrierefreie Lösung bieten. Kompakte Waschtische (Tiefe 415 mm) bieten aufgrund ihrer flachen Gestaltung und der integrierten Haltegriffe barrierearmen Komfort und sind besonders platzsparend.

Längenvariable Waschtische

Waschtische, die individuell auf Maß gefertigt werden, eignen sich für Nischen oder Bestandsbäder, in denen jeder Zentimeter zählt. Sie sind in zwei Tiefen (550 und 415 mm) erhältlich und nutzen den vorhandenen Platz optimal aus.



Waschtische mit Schwallkante

Waschtische mit Schwallkante bieten barrierefreien Komfort und hygienische Vorteile. Sie haben wie alle HEWI Waschtische keinen Überlauf. Zudem verfügen sie über eine Schwallkante. Hierdurch wird verhindert, dass Wasser auf der Silikonfuge zur Wand stehen bleibt.

Integrated accessibility

HEWI washbasins have integrated recessed handles/gripping openings which give the user a secure grip and stabilisation. If the side gripping openings are not required they can be used as practical towel rails.

Space-saving models

The size and layout of sanitary rooms are not always designed to offer sufficient room for a conformant, accessibility solution. Compact washbasins (415 mm deep) with their shallow design and integrated gripping slots offer accessible comfort and convenience and are particularly space-saving.



Variable washbasin lengths

Washbasins which are individually made-to-measure are suitable for niches or existing bathrooms where every centimetre counts. They are available in two depths (550 and 415 mm) and use the available space optimally.

Washbasins with rear lip

Washbasins with a surge edge offer accessible comfort and hygienic benefits. Like all HEWI washbasins, they have no overflow. They also have a rear lip that prevents standing water gathering on the silicone joint between the basin and the wall.

Modulares Waschtischsystem Modular washbasin system



Das modulare Waschtischsystem kann individuell um Produkte mit wichtigen Zusatzfunktionen ergänzt werden. Das innovative Konzept ermöglicht die Integration eines adaptiven Haltegriffs, der auch als Handtuchhalter dient, und einem modularen Ablagesystem direkt am Waschtisch. Die Waschtische bieten Sicherheit und gewährleisten, dass alle Badutensilien wie Seifenspender, Becher und Co. in greifbarer Nähe ihren Platz finden. Je nach Notwendigkeit passt sich der Waschtisch mithilfe von Profilsystemen den veränderten individuellen Bedürfnissen des Nutzers an.

The modular washbasin system can be individually supplemented by products with important additional functions. The innovative concept enables the integration of an adaptive retaining handle, which also serves as a towel rail and a modular storage system directly on the washbasin. The washbasins provide safety and ensure that all bathroom utensils such as soap dispensers, beakers and the like are always within easy reach. Depending on the necessity, the washbasin adapts to the changed individual needs of the user with the aid of profile systems.



Der Waschtisch lässt sich schnell und einfach um einen Haltegriff, praktische Ablagen, Haken und Accessoires erweitern, die individuell angeordnet werden können. Das Profilsystem eignet sich ebenfalls für die Wand und bietet so erweiterbare Funktionalität. Erhältlich sind die verschiedenen Halte- und Ablagesysteme passend zu System 900 mit Pulverbeschichtung in tiefmattem Weiß, Hellgrau Perlglimmer, Dunkelgrau Perlglimmer und Schwarz.

The washbasin can be quickly and easily extended with a support rail, practical shelves, hooks and accessories that can be arranged individually. The profile system is also suitable for the wall and thereby provides expandable functionality. The various holding and storage systems are available to match system 900 with powder coating in deep matt white, light grey pearl mica, dark grey pearl mica and black.

Sitzmöbel

Seat furniture



Als mobile Sitzeinheit können die Hocker und Badstühle der HEWI Sitzfamilie flexibel dort eingesetzt werden, wo sie gerade benötigt werden. Durch ihr serienübergreifendes Design sind sie mit allen HEWI Accessoires kombinierbar und fügen sich in jedes Badezimmer optimal ein.

As a mobile seat unit, the stools and bath chairs from the HEWI seat family can be used flexibly where they are currently required. Thanks to their cross-series design, they can be combined with all HEWI accessories and blend perfectly into any bathroom.



Mobile Stützklappgriffe und Duschsitze Mobile hinged support rails and shower seats



Mit mobilen Stützklappgriffen und Duschsitzen von HEWI lässt sich jedes Bad schnell und einfach an die Bedürfnisse des Nutzers anpassen.

Die mobilen Stützklappgriffe bieten die gleiche Funktionalität wie dauerhaft installierte Stützklappgriffe: Sie sind raumsparend an die Wand klappbar. Zur Wahl stehen Mono-Ausführungen und Duo-Varianten (mit einer zweiten Griffebene). Mobile Duschsitze bieten sicheren Halt in der Dusche; werden sie nicht benötigt, können sie platzsparend an die Wand geklappt werden.

With mobile hinged support rails and shower seats from HEWI, any bathroom can be quickly and easily adapted to the needs of the user.

The mobile hinged support rails offer the same functionality as permanently installed hinged support rails: They can be folded up against the wall to save space. Mono versions and duo variants (with two gripping levels) are available to choose from. Mobile shower seats provide a secure hold in the shower, if they are not needed they can be folded against the wall to save space.



Zur Montage und Demontage der mobilen Lösungen ist kein Werkzeug notwendig. Der mobile Stützklappgriff oder mobile Duschsitz wird zur Montage einfach in die fest installierte Montageplatte eingerastet. Wird er nicht benötigt, muss zur Demontage nur die Befestigung mit der Hand entriegelt werden. Anschließend wird die Montageplatte mit einer Abdeckplatte verdeckt.

No tools are required to install and dismantle the mobile solutions. The mobile hinged support rail or mobile shower seat is mounted by simply latching it into the permanently installed mounting plate. If it is not required it is dismantled by unlocking the fixing by hand. The mounting plate is then concealed with a cover plate.

WARM TOUCH WARM TOUCH



Das Wohlfühlen steht bei WARM TOUCH im Vordergrund. WARM TOUCH ist eine echte Alternative zu Chrom-Produkten. Die hochglänzende, chromoptische Oberfläche bietet angenehmen Greifkomfort, da sie haptisch die Eigenschaften von Polyamid aufweist. Aufgrund der angenehm temperierten Oberfläche eignen sich WARM TOUCH Produkte besonders für Menschen mit erhöhter Kälteempfindlichkeit, beispielsweise bei rheumatischen Erkrankungen.

WARM TOUCH focuses on the feel-good factor. WARM TOUCH is a real alternative to chrome products. The high-gloss, chrome-look surface provides pleasant gripping comfort as it has the haptic properties of polyamide.

Due to their pleasant, temperature-controlled surface, WARM TOUCH products are particularly suitable for people with increased sensitivity to cold, for example, those with rheumatic diseases.



Das Rundrohrdesign ermöglicht ein symmetrisches Greifen. Erhältlich sind unterstützende Haltesysteme für Waschtisch, WC und Dusche, wie beispielsweise Stützklappgriffe und Haltegriffe.

WARM TOUCH Produkte werden aus hochwertigem Polyamid mit korrosionsgeschütztem Stahlkern gefertigt. Aufgrund der Beschichtung ist WARM TOUCH besonders unempfindlich und zeichnet sich durch Pflegeleichtigkeit aus.



The round tubular design enables symmetrical gripping. Support systems are available for the washbasin, WC and shower, for example, hinged support rails and support rails.

WARM TOUCH products are made of high-quality polyamide with anti-corrosion protected steel core. Due to the coating, WARM TOUCH is particularly insensitive and is characterised by its easy-care.

S 50 | Höhenverstellbare Waschtisch- und WC-Module
S 50 | Height-adjustable washbasin and WC modules





Mit S 50 bietet HEWI Waschtisch- und WC-Module, die sich in ihrer Höhe individuell an die Bedürfnisse des Nutzers anpassen lassen. Angetrieben durch einen Motor können die Module per Funkfernbedienung stufenlos auf die passende Höhe eingestellt werden.

Die Sitzhöhe des WC-Moduls kann bis zu 150 mm variiert werden. Das WC-Modul ist sogar während der Nutzung verstellbar und dient so gleichzeitig als bequeme Setz- und Aufstehhilfe. Optional können Stützklappgriffe neben dem WC integriert werden, die dem Nutzer zusätzlichen Halt und Sicherheit geben. Das WC-Modul kann mit allen herkömmlichen WCs und mit ausgewählten Dusch-WCs kombiniert werden.

Das höhenverstellbare Waschtisch-Modul kann von 700 mm bis 1000 mm stufenlos auf die gewünschte Höhe gebracht werden. Mit einem integrierten Spiegel, der bis zur Waschtischoberkante reicht, ist das Modul sowohl im Stehen als auch im Sitzen nutzbar. Kombiniert werden kann das Modul mit ausgewählten HEWI Waschtischen aus Mineralguss.

With S 50, HEWI offers washbasin and WC modules whose height can be adjusted individually to the needs of users. Driven by a motor, the modules can be continuously adjusted to the suitable height using a remote control.

The seat height of the WC module can be varied by up to 150 mm. The WC module can even be adjusted during use and so simultaneously acts as a convenient sitting down and standing up aid. Optional hinged support rails can be integrated next to the WC, which provide additional support and safety for the user. The WC module can be combined with all conventional WCs and with selected bidet toilets.

The height-adjustable washbasin module can be adjusted continuously from 700 mm to 1000 mm to the required height. With an integrated mirror, which extends to the top of the washbasin, the module can be used both in a standing and in a seated position. The module can be combined with a selected HEWI washbasin made of mineral composite.

Farbe und Funktion

Colour and function

System 800 K

System 800 K

Farbe schafft Atmosphäre. Farbe ist ein funktionales Element. Farbe strukturiert Räume. Ein stimmiges Farbkonzept dient als Orientierungshilfe, um beispielsweise die Wahrnehmung zu erleichtern.

Weiß ist die Basisfarbe des Sanitärsystems 800 K. Zur Wahl stehen klassisches Reinweiß oder strahlendes Signalweiß. Die Funktionselemente können auf Wunsch farbig gestaltet werden oder sind ebenfalls in Weiß erhältlich.

Der gezielte Einsatz von Farbe prägt das aus hochwertigem Polyamid gefertigte System. Farbenfrohe Akzente schaffen bei System 800 K eine Wohlfühlatmosphäre im Bad. Ein farbiger Akzent in einer dezenten Farbe fügt sich harmonisch in die Gestaltung des Sanitärraums ein; eine bewusst gewählte kontrastreiche Akzentfarbe erleichtert die Wahrnehmung und damit die Orientierung.

Die Modularität von System 800 K erlaubt eine multifunktionale Ausstattung des Sanitärraums, von klassischen Accessoires über Komfortprodukte bis zu barrierefreien Produkten.

Colour creates atmosphere. Colour is a functional element. Colour structures spaces. A coherent colour concept serves as an orientation aid, for example, to facilitate perception.

White is the basic colour of the sanitary system 800 K. Classic pure white or radiant signal white are available to choose from. The functional elements can be made in colour on request or are also available in white.

Targeted use of colour characterises the system made of high-quality polyamide. Colourful accents in system 800 K create a feel-good atmosphere in the bathroom. A coloured accent in a subtle colour fits harmoniously into the design of the sanitary room. A deliberately chosen high-contrast accentuating colour facilitates perception and thus orientation.

The modularity of system 800 K allows the sanitary room to be fitted out optimally, starting with classic accessories, to comfort and convenience products, through to accessibility products.







Intuitive Nutzung

Intuitive use

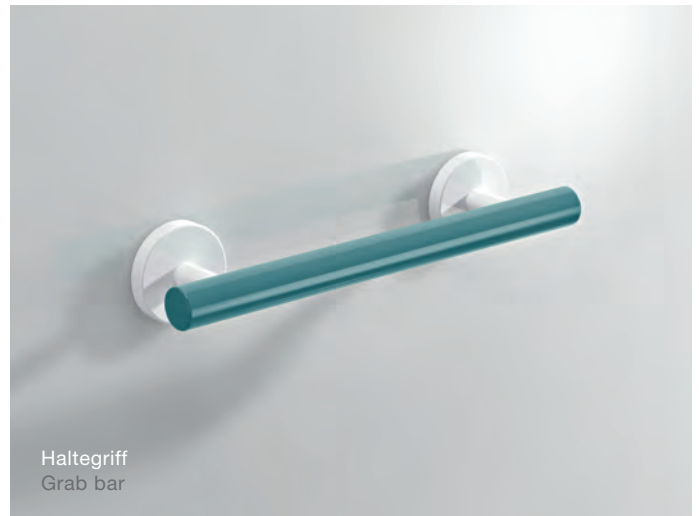

Gezielt eingesetzte farbige Kontraste erleichtern die Orientierung und ermöglichen eine intuitive Nutzung. Da ausschließlich die Funktionselemente von System 800 K farblich gestaltet sind, werden diese hervorgehoben und die Funktion veranschaulicht. Sind die Funktionselemente zudem in einer Kontrastfarbe zur Umgebung gestaltet, werden sie auch für Menschen mit Seheinschränkungen leicht wahrnehmbar. Beim Seifenspender ist beispielsweise nur die Drucktaste zum Dosieren der Seife durch den Farbkontrast deutlich hervorgehoben. Die leicht angeraute Oberfläche des Druckknopfs macht das Funktionselement darüber hinaus ertastbar.

Deliberately used coloured contrasts facilitate orientation and enable intuitive use. As only the functional elements of system 800 K are coloured, they are highlighted and their function is clearly illustrated. If the functional elements are also in a colour contrasting with the surroundings, they also become easy to perceive for people with impaired vision. For example, the soap dispenser's pushbutton for metering soap is clearly highlighted by a coloured contrast. The slightly roughened surface of the pushbutton makes the functional element additionally tactiler.

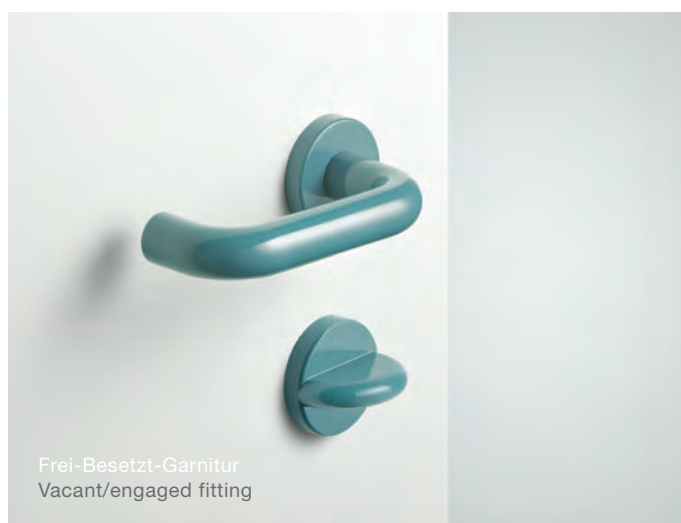

System 800 K ist kombinierbar mit dem HEWI Beschlagssystem 111 sowie den ENTRO Handläufen color aus Polyamid. So sind beispielsweise Türdrücker und Handläufe in der gleichen Farbe wie die gewählte Akzentfarbe der Sanitär-Accessoires erhältlich. Dies ermöglicht eine kompromisslose Gestaltung. Zur Abgrenzung und zur Unterstützung der Orientierung kann zum Beispiel jeder Station eine individuelle Farbe oder Farbwelt zugeordnet werden. Das Farbkonzept umfasst 16 Töne, die harmonisch aufeinander abgestimmt sind und unzählige Kombinationsmöglichkeiten bieten.

System 800 K can be combined with the HEWI hardware system 111 and the ENTRO color handrails made of polyamide. For example, door lever fittings and handrails are available in the same colour as the selected accent colour of the sanitary accessories. This enables uncompromising design. For example, each ward can be assigned an individual colour or colour world for demarcation and to assist orientation. The colour concept includes 16 shades, which are harmoniously coordinated and offer innumerable possible combinations.

Wahrnehmung erleichtern Facilitate perception



Als durchdachtes Leitsystem im Gebäude unterstützt Farbe die Orientierung. Farbe strukturiert Räume. So können einzelne Bereiche klar voneinander abgegrenzt werden. Ein stimmiges Farbkonzept dient als Orientierungshilfe, um beispielsweise die Wiedererkennbarkeit der Etage zu erhöhen. Lange Flure werden durch farbige Akzente (z. B. durch farblich aufeinander abgestimmte Handläufe, Türcargen und -drücker) gegliedert.

As a well thought-through guide system in the building, colour assists orientation. Colour structures spaces. In this way individual areas can be clearly defined and separated from each other. A coherent colour concept serves as an orientation aid, for example, to increase the recognisability of the storey. Long corridors are divided up and classified by coloured accents (e.g. through matching colour handrails, doorframes and lever handles).



Das HEWI Farbkonzept bietet unzählige Möglichkeiten zur Gestaltung mit Farbe: als klar definierte Farbwelt, die dem Gebäude einen eigenen Charakter verleiht. Warme Farben wie Umbra oder Sand schaffen eine wohnlische Atmosphäre. Markante Farben wie Senfgelb oder Koralle setzen deutliche Farbakzente im Raum.

The HEWI colour concept offers innumerable possibilities for design with colour: As a clearly defined colour world, which lends the building its own character. Warm colours, such as umber or sand, create a homely atmosphere. Striking colours such as mustard yellow or coral set clear colour accents in the room.

Demenzsensible Gestaltung Dementia-sensitive design





Circa 10 Millionen Menschen sind in Europa von Demenz betroffen. Für das Jahr 2030 wird ein Anstieg auf rund 15 Millionen prognostiziert. Neben Symptomen wie Vergesslichkeit oder Sprachstörungen zeigt sich bei Menschen mit Demenz auch eine Veränderung der Orientierungsfähigkeit. Damit Menschen mit dieser Erkrankung ihre Selbstständigkeit behalten, ist es besonders wichtig ihnen Orientierungshilfen in Form von klaren Strukturen und einer leicht wahrnehmbaren Umwelt zu geben. Auf dieser Grundlage hat HEWI einen Waschtisch speziell für Menschen mit Demenz entwickelt. Durch eine rote Markierung wird zum einen die Wahrnehmung des Waschtisches im Raum erleichtert und zum anderen dessen Nutzung verständlich gemacht.

Qualitative Studien zeigen, dass die Farbe Rot von Menschen mit Demenz am einfachsten und mit Fortschreiten der Krankheit am längsten wahrgenommen wird. Zudem wird Rot bei altersbedingten Seheinschränkungen am besten erkannt. Neben dem Waschtisch bietet HEWI Sanitär-Accessoires und barrierefreie Produkte, die nach dem gleichen Prinzip gestaltet wurden.

Around 10 million people in Europe are affected by dementia. The number is forecasted to rise to around 15 million by 2030. Apart from symptoms such as forgetfulness or speech disorders, the orientation ability of people with dementia also changes. For people with this disease to retain their independence, it is particularly important to provide them with orientation aids in the form of clear structures and an environment that is easy to perceive. Based on this, HEWI has developed a washbasin especially for people with dementia. On the one hand, red marking facilitates perception of the washbasin within the room and on other the other hand it helps to make its use understandable.

Qualitative studies show that the colour red is most easily perceived by people with dementia and is perceived for the longest as their disease progresses. In addition, red is most easily recognised by people with age-induced impaired vision. Apart from the washbasin, HEWI offers accessories and accessibility products which have been designed according to the same principle.



Individualisierung als Standard

Individualisation as the standard

Serie 477/801

Range 477/801

Als Marktführer im Bereich Barrierefrei setzt HEWI Maßstäbe. Unsere langjährige Erfahrung hat uns zu Experten auf diesem Gebiet werden lassen. Serie 477/801 war die erste barrierefreie Sanitärserie für den deutschen Markt und steht seitdem für Qualität made in Germany. Die Serie wird kontinuierlich weiterentwickelt und hat sich als Klassiker etabliert.

Mit Serie 477/801 müssen Sie keine Kompromisse eingehen. Die enorme Produktvielfalt ermöglicht eine optimale Ausstattung des Sanitärraums, die exakt an den unterschiedlichen Anforderungen von Patienten und Pflegepersonal ausgerichtet ist. Eine große Auswahl der Produkte ist nach Ihren Angaben individuell auf Maß gefertigt erhältlich.

Eine flexible Lösung bieten auch die Stützklappgriffe aus Serie 477/801. Sie sind ebenfalls in einer mobilen Variante erhältlich. So können die Zimmer schnell und einfach an die Bedürfnisse des jeweiligen Bewohners angepasst werden.

Die Polyamid-Serie zeichnet sich durch eine angenehme Haptik aus. Der Querschnitt des Rundrohrdesigns ist optimal an die Hand angepasst. Serie 477/801 ist in allen HEWI Farben erhältlich und ermöglicht so viele Gestaltungsoptionen. Serie 477/801 ist neben hochglänzendem Polyamid auch mit matter Oberfläche erhältlich. Weitere Informationen zur Edition matt finden Sie auf Seite 14.

As a market leader in the accessibility sector, HEWI sets standards: Our longstanding experience has allowed us to become experts in this field. Range 477/801 was the first accessibility sanitary range for the German market and since then it has stood for quality made in Germany. The range is developed further continuously and has established itself as a classic.

With range 477/801 you do not have to make any compromises. The enormous product diversity enables optimum fitout of the sanitary room, which is exactly orientated to the different needs of patients and care personnel. A large selection of the products is available individually made-to-measure to your specifications.

A flexible solution is also offered by the hinged support rails from series 477/801, which are also available in a mobile version. This allows the rooms to be quickly and easily adapted to the needs of the respective patient.

The polyamide range is characterised by its pleasant touch. The cross-section of the round tubular design is optimally matched to the hand. Range 477/801 is available in all HEWI colours and thus enables many design options. Range 477/801 is available with a matt surface in addition to high-gloss polyamide. Further information is available on the matt edition on page 14.







Maßgefertigte Produkte Made-to-measure products



Gerade in Bestandsbädern ist es oft unmöglich, mit Standardprodukten eine optimale Lösung zu erzielen. Maßgefertigte Waschtische, Duschvorhänge oder Haltegriffe passen exakt in die baulichen Gegebenheiten und schaffen Gestaltungsfreiheit. HEWI bietet eine große Auswahl an Produkten, die individuell auf den Millimeter genau gefertigt werden und so eine passgenaue, individuelle Lösung ermöglichen.

Especially in existing bathrooms, it is often impossible to achieve an optimum solution with standard products. Made-to-measure washbasins, shower curtains or support rails fit exactly into the structural circumstances and create design freedom. HEWI offers a large selection of products which are made individually with millimetre precision and thus enable a precise-fitting, individual solution.

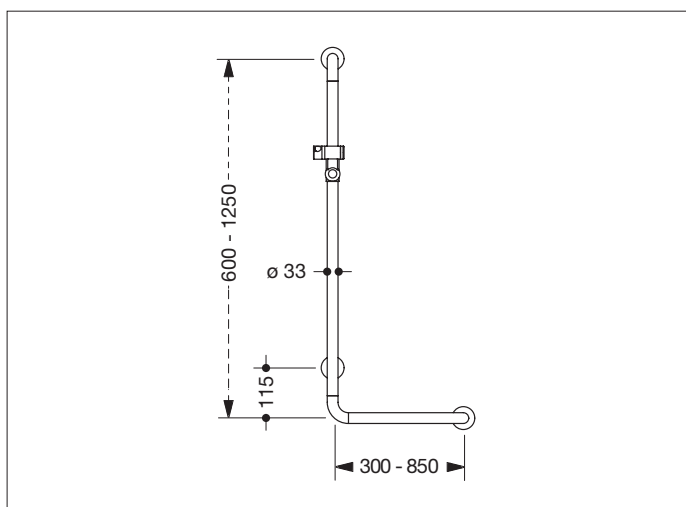

Individuell gefertigte Stangensysteme

Sowohl die Polyamid-Systeme (Serie 477/801 und System 800 K) als auch LifeSystem (Serie 802) und die Edelstahl-Serie 805 Classic umfassen variable Stangensysteme. Dusch- und Wannenhandläufe, Winkelgriffe, Brausehalterstangen und Duschvorhangstangen können entsprechend Ihren Angaben auf Maß gefertigt werden – und das von Stückzahl eins bis hin zur Serienanfertigung.

Individually made rail systems

Both the polyamide systems (range 477/801 and system 800 K) and LifeSystem (range 802) and the stainless steel range 805 Classic include variable rail systems. Shower grab rails, L-shaped support rails, rails with shower head holder and shower curtain rails can be made-to-measure according to your specifications – whether you require one item or series production.

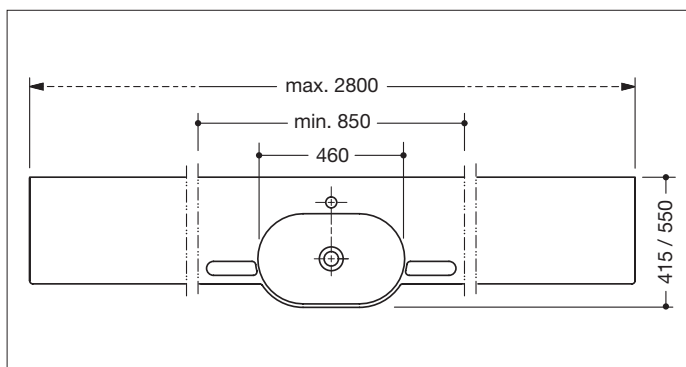

Maßgefertigte Waschtische

Individuelle Gestaltungsmöglichkeiten bieten die längenvariablen Waschtische. Die Waschtische werden auf Maß gefertigt und ermöglichen so eine passgenaue Lösung für Nischen und Bestandsbäder. Das Basismodell hat eine Mindestbreite von 850 mm und eine unveränderbare Tiefe von 415 mm oder 550 mm. Der Waschtisch kann auf eine Gesamtlänge von bis zu 2800 mm verbreitert werden. Asymmetrische Ausführungen sind möglich.

Made-to-measure washbasins

Variable length washbasins offer individual design options. The washbasins are made-to-measure and thus enable a precise-fitting solution for niches and existing bathrooms. The basic design has a minimum width of 850 mm and an unchangeable depth of 415 mm or 550 mm. The washbasin can be widened to a total length of up to 2,800 mm. Asymmetric versions are possible.

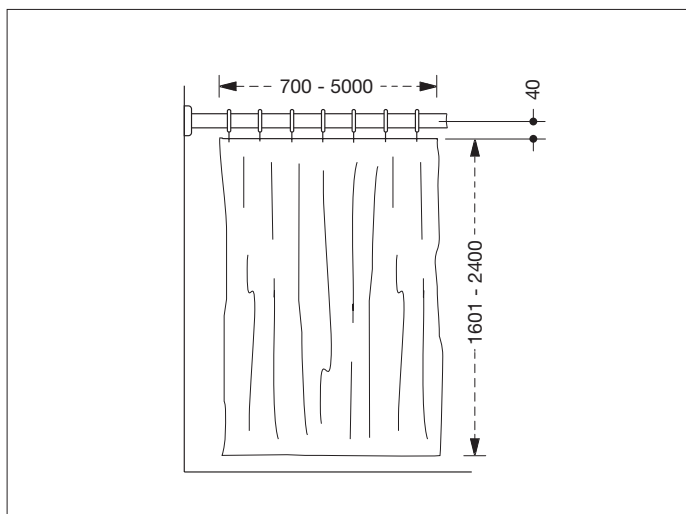

Passgenaue Duschvorhänge

HEWI Duschvorhänge bieten barrierefreien Spritzschutz in jeder Dusche. Mittels maßangefertigter Deckenabhängung und individuell produzierter Vorhänge können sie an jede bauliche Gegebenheit angepasst werden.

Precise-fitting shower curtains

HEWI shower curtains provide accessible splash protection in every shower. A made-to-measure ceiling support and individually produced curtains enable them to be adapted to any structural circumstances.

Duschvorhänge Shower curtains





Duschvorhänge aus Trevira CS

Die chemische Faser Trevira CS bietet neben einem zuverlässigen Spritzschutz zusätzliche Funktionen: So sind die Polyesterfasern der Duschvorhänge dauerhaft schwer entflammbar nach DIN 4102/B1. Die Duschvorhänge verfügen über eine Ausrüstung gegen Schimmelpilz und Stockflecken. Zudem sind sie bei 40 °C waschbar und bei 60 °C desinfizierbar. Die Hygiene in der Dusche wird zusätzlich unterstützt durch die antimikrobielle Wirkung der Duschvorhänge.

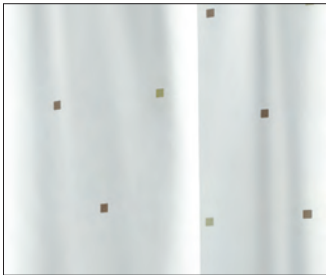

Shower curtains made of Trevira CS

In addition to reliable splash protection, the chemical fibre Trevira CS provides additional functions: For example, the polyester fibres of the shower curtains are flame resistant to DIN 4102/B1. The shower curtains also have an anti-mould and anti-mildew finish. It is washable at 40 °C and can also be disinfected at 60 °C. Hygiene in the shower is additionally facilitated by the antimicrobial effect of the shower curtains.



Duschvorhang aus teflonbeschichtetem Polyester

Die Teflon-Beschichtung veredelt das Gewebe, sodass ein langlebiger, qualitativ hochwertiger Duschvorhang entsteht. Der Vorhang verfügt über ein eingearbeitetes Bleiband im Rollsaum. Zudem verfügt der Stoff über eine Ausrüstung gegen Schimmelpilz und Stockflecken. Er ist bei 40 °C waschbar und bei 60 °C desinfizierbar.

Shower curtain made of Teflon coated polyester

The Teflon coating finish on the fabric produces a durable, high-quality shower curtain. The curtain has a lead tape incorporated in the rolled hem. The fabric also has an anti-mould and anti-mildew finish. It is washable at 40 °C and can be disinfected at 60 °C.



Duschvorhang aus Polyester

Der Duschvorhang aus Polyester bietet barrierefreien Spritzschutz zu einem attraktiven Preis. Er verfügt über einen Rollsaum mit eingelassenem Bleiband. Er ist bei 30 °C waschbar.

Shower curtain made of polyester

The shower curtain made of polyester offer accessibility splash protection at an attractive price. It has a rolled hem with inset lead tape. It is washable at 30 °C.

Spiegel

Mirror



Spiegel vervollständigen das Badambiente. HEWI Spiegel bieten auch bei individuellen Anforderungen die optimale Lösung. Erhältlich sind unbeleuchtete und beleuchtete Varianten in verschiedenen Designs, die sich aufgrund ihrer zeitlosen Gestaltung problemlos in jeden Sanitärraum integrieren.

Durchgehende Spiegel, die bis zur Waschtischoberkante reichen, sind sowohl im Stehen als auch im Sitzen nutzbar. Kippspiegel lassen sich flexibel auf die entsprechende Höhe des Nutzers einstellen. Moderne LED-Beleuchtung sorgt für eine blendfreie Ausleuchtung des Gesichts.

Mirrors complete the bathroom ambience. HEWI mirrors also provide the optimum solution for individual requirements. Non-illuminated and illuminated versions are available in various designs, which can be easily integrated into any sanitary room due to their timeless design.

Continuous mirrors reaching up to the upper edge of the washbasin can be used both when standing as well as when sitting. Tilting mirrors can be flexibly adjusted to the corresponding height of the user. Modern LED lighting ensures glare-free illumination of the face.

Kippspiegel mit LED-Beleuchtung Adjustable mirror with LED lighting



Neben dem neuen Kippspiegel der Serie 801 – in einer unbeleuchteten Version – stehen zwei Kippspiegel mit integrierter LED-Beleuchtung in den Varianten basic und plus zur Verfügung. LED basic leuchtet mit hochwertigen Aluminium-Leuchtprofilen in der Lichtfarbe Neutralweiß. LED plus verfügt über einzigartige Lichtfunktionen im Segment der Kippspiegel. Der Nutzer kann Lichttemperatur und -intensität am Spiegel flexibel einstellen. Die Lichtsteuerung von LED plus erfolgt durch einen strom- und batterielosen Bluetooth-Funkwandschalter, den der Nutzer frei platzieren kann.

In addition to the new Series 801 tilting mirror – in a non-illuminated version – two tilting mirrors with integrated LED illumination are available in the basic and plus versions. LED basic illuminates with high-quality aluminium lighting profiles in neutral white. LED plus is equipped with unique lighting functions in segments of the tilting mirror. The user can flexibly adjust the light temperature and intensity at the mirror. LED plus is controlled by a currentless and battery-free Bluetooth radio wall switch, which the user can freely place.

Adipositas-Produkte

Adiposity products



Schätzungen zufolge hat sich die Zahl extrem übergewichtiger Menschen in Europa seit den 1980er-Jahren verdreifacht. Speziell für Menschen mit Adipositas hat HEWI Produkte mit einer Stützlast von bis zu 300 kg entwickelt. Die barrierefreien Produkte sind zusätzlich verstärkt, sodass sie extrem hohen Belastungen standhalten. So verfügt der Stützklappgriff über eine zusätzliche Bodenstütze. Die Duschbank bietet viel Platz und sicheren Halt für übergewichtige Menschen. Die Haltegriffe weisen nicht nur eine hohe Belastbarkeit auf, sondern auch einen vergrößerten Greifbereich, sodass auch adipöse Patienten den Haltegriff sicher umgreifen können.

According to estimates, the number of extremely overweight people in Europe has tripled since the 1980s. HEWI has developed products with a support capacity of up to 300 kg especially for people with adiposity. The accessibility products are additionally reinforced so that they withstand extremely large loads. For example, the hinged support rail has an additional floor support. The shower bench provides plenty of space and a secure hold for overweight people. The handles not only have a high loading capacity but also have an enlarged gripping area, so that adipose patients can also safely grip the handle.

Suizidhemmende Produkte High risk products



Für Bäder mit hohen Sicherheitsanforderungen, wie beispielsweise in psychiatrischen Einrichtungen, bietet HEWI besondere Ausstattungslösungen. Die Produkte sind so gestaltet, dass sie Suizidversuche erschweren. Die Haken sind beispielsweise so konstruiert, dass sie bei einer Belastung über 25 kg nach unten wegnicken.

Die Vorhangstange wird durch Magnete fixiert und löst sich bei einer Belastung von über 25 kg aus der Halterung. Durch die Magnetbefestigung kann die Stange einfach wieder angebracht werden. Brausehalterstange und Duschhandlaufkombination verfügen über einen um 45° abgewinkelten Wandanschluss, sodass die Möglichkeit deutlich erschwert wird, Schnüre, Seile oder Ähnliches daran zu befestigen.

HEWI offers special fitout solutions for bathrooms with high security requirements, for example, in psychiatric facilities. The products are designed to make suicide attempts difficult. For example, the hooks are designed to bend down under a load above 25 kg.

The curtain rail is fixed by magnets and releases from the bracket under a load of more than 25 kg. The magnet fixing makes the rail easy to re-attach. The rail with shower head holder and shower handrail combination have a wall connection with 45° angle, so that it is significantly more difficult to fix cords, ropes or similar to them.

HEWI *active*⁺ | Antimikrobielle Produkte
HEWI *active*⁺ | Antimicrobial products





Besonders in Krankenhäusern und Senioreneinrichtungen stellen multiresistente Keime ein Problem dar. Regelmäßige Reinigung und Desinfektion senken das Infektionsrisiko erheblich. Mit HEWI *active*⁺ wird die Hygiene effektiv unterstützt. Der in HEWI *active*⁺ verarbeitete Wirkstoff Mikrosilber reduziert das Wachstum der Bakterien auf der Produktoberfläche kontinuierlich innerhalb von 24 Stunden um mindestens 99,9 Prozent (Log-Stufe 3). Die Wirksamkeit gegenüber multiresistenten Mikroorganismen, wie zum Beispiel MRSA und MRSE, wurde von unabhängigen Prüfinstituten nachgewiesen.

Multiresistant germs are a problem, especially in hospitals and facilities for the elderly. Regular cleaning and disinfection reduce the infection risk substantially. HEWI *active*⁺ effectively supports hygiene. The active microsilver ingredient incorporated in HEWI *active*⁺ reduces the growth of bacteria on the product surface continuously by at least 99.9 percent within 24 hours (3 log reduction). Its effectiveness against multiresistant microorganisms, for example, MRSA and MRSE, has been verified by independent test institutes.

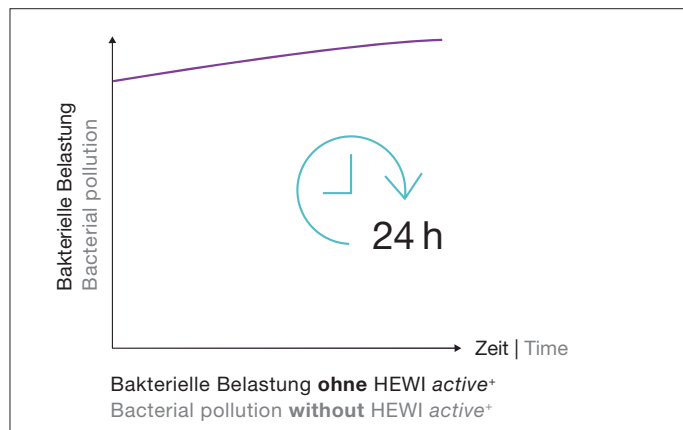
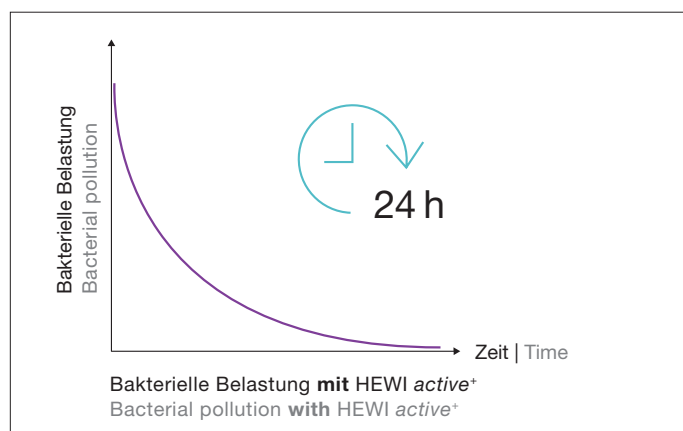

Beschläge für Flure, Türen und Fenster Hardware for corridors, doors and windows



Mit HEWI ist die konsequent durchgängige Gestaltung von der Eingangstür über den Flur bis in das Patientenbad ganz einfach möglich. Die Beschläge und Garderoben von System 111, die Polyamid-Handläufe von ENTRO sowie die Sanitärserie 477/801 ergeben ein stimmiges Farbkonzept.

With HEWI, consistent continuous design from the entrance door to the corridor through to the patient's bathroom is very easy to achieve. The hardware and cloakroom products of system 111, the polyamide handrails of ENTRO and the sanitary range 477/801 produce a coherent colour concept.



Handläufe, Wandschutz und Beschilderungen Handrails, wall protection panels and signage systems





Handläufe

ENTRO bietet modulare Lösungen für die Bereiche Handläufe, Wandschutz und Beschilderung. Das Baukastenprinzip der Handläufe ermöglicht vielfältige Kombinationsmöglichkeiten. Hierdurch sind passgenaue Lösungen realisierbar. ENTRO Handläufe überzeugen durch hochwertige Materialien, langlebige Qualität und hohe Funktionalität.

Handrails

ENTRO provides modular solutions for handrails, wall protection and signage. The modular principle of the handrails enables diverse possible combinations. This in turn enables precise-fitting solutions to be realised. ENTRO handrails are made of convincingly high-quality materials, have durable quality and a high degree of functionality.



Wandschutz

Der Wandschutz gard von ENTRO schützt Wände zuverlässig gegen Kratzer oder Schäden durch Stöße. Er ist aufgrund der vielfältigen Gestaltungsoptionen in bestehende Raumkonzepte integrierbar. Wahlweise wird der Wandschutz aus HPL (High Pressure Laminate) oder aus Acryl-Vinyl gefertigt. Beide Werkstoffe sind äußerst strapazierfähig, hitzebeständig und leicht zu reinigen.

Wall protection panel

ENTRO's gard wall protection panel protects walls reliably against scratches or damage caused by impacts. Due to the diverse design options it can be integrated in existing room concepts. The wall protection panel is optionally made of HPL (high-pressure laminate) or acrylic-vinyl. Both materials are extremely hard-wearing, heat-resistant and easy to clean.



Beschilderungen

Das Beschilderungssystem comment von ENTRO ist flexibel gestaltbar und für den Einsatz im Innenbereich geeignet. Die individuell bedruckbare Beschriftungseinlage sowie verschiedene Formatgrößen ermöglichen unbegrenzte Anwendungsmöglichkeiten. Die Beschriftungseinlagen lassen sich schnell und einfach austauschen.

Signage systems

The comment signage system by ENTRO can be flexibly designed and is suitable for indoor use. The individually printable lettering insert and different format sizes enable unlimited possible uses. The lettering inserts can be replaced quickly and easily.



HEWI Drückergriffe eignen sich für Flucht- und Rettungswege nach DIN EN 179. Sie sind eine ideale Lösung für Bereichsabschnittstüren. Schwere Türen lassen sich mit einem Drückergriff mühelos mit einer Hand öffnen. Zudem bieten sie barrierefreien Komfort aufgrund ihrer variablen Greifhöhe.

HEWI push/pull handles are not only suitable for escape routes to EN 179. They are also an ideal solution for fire compartment doors. With a push/pull handle set, heavy doors can be opened effortlessly with one hand. They also offer accessibility comfort and convenience due to their variable gripping height.

Beschläge für Flucht- und Rettungswege Hardware for escape routes



HEWI Panikstangen sind mit minimalem Kraftaufwand intuitiv zu bedienen und erfüllen damit die Anforderungen der DIN EN 1125 für Panikverschlüsse. Durch den aufgedoppelten Griffbereich aus farbigem Polyamid wird die Handhabung visualisiert und auch taktil erfassbar.

Die HEWI Panikstange ist zudem in der Variante glow erhältlich. Nachleuchtende Elemente sorgen ohne Stromversorgung für Orientierung im Dunkeln.

HEWI panic bars can be operated intuitively with minimum effort and therefore fulfil the requirements of EN 1125 for panic exit devices. The double gripping area made of coloured polyamide visualises the handling and is also detectable tactilely.

The HEWI panic bar is also available in the glow version. Photoluminescent elements provide orientation in the dark without a power supply.

Barrierefreie Beschlaglösungen Accessibility hardware solutions

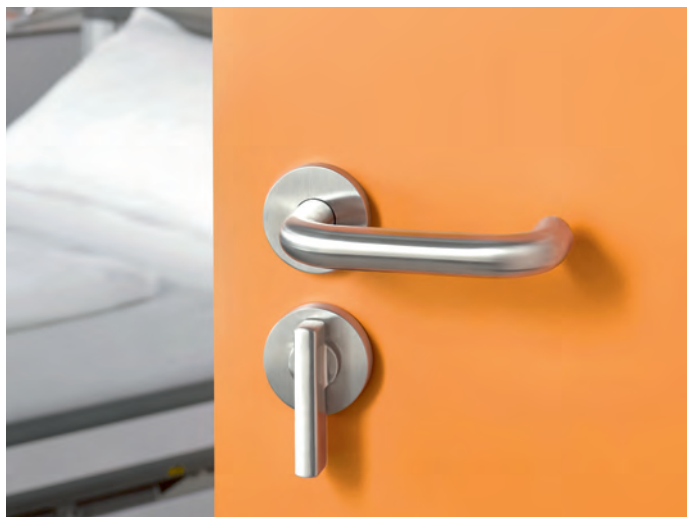



Barrierefreie WC-Rosette

Die Bedienung einer Frei-Besetzt-Garnitur wird erleichtert durch einen verlängerten Hebel an der WC-Rosette. Der größere Riegel ist deutlich einfacher zu greifen und kann daher auch von Menschen mit motorischen Einschränkungen genutzt werden. Die barrierefreie Frei-Besetzt-Garnitur verfügt zudem über die Möglichkeit einer Notöffnung mittels Münze.

Accessible rose with turn knob

Operation of a vacant/engaged fitting is made easier by an extended lever on the rose with turn knob. The larger bar is easier to grip and can therefore also be used with limited motor functions. The accessibility vacant/engaged fitting can also be opened in an emergency using a coin.

Passende Fenstergriffe

Passend zu den HEWI Türdrückern sind Fenstergriffe erhältlich. So wird eine durchgängige Gestaltung möglich. Die Griffe verfügen über 90°-Rastpunkte und eine verdeckte Befestigung. Abschließbare Fenstergriffe erhöhen die Sicherheit. Mit ihnen kann das Fenster nur mit Schlüsseln geöffnet werden. Zudem verfügen die abschließbaren Fenstergriffe über eine Kipp-vor-Drehfunktion. Ist der Fenstergriff abgeschlossen, gibt er bei einer 90°-Drehung das Fenster zum Kippen frei. Der Fensterflügel kann in abgeschlossenem Zustand nicht komplett geöffnet (gedreht) werden.

Matching window handles

Window handles matching the HEWI door lever fittings are available and therefore enable continuous design. They have 90° latching points and a concealed fixing. Lockable window handles increase security. Windows fitted with them can only be opened with a key. The lockable window handles also have a tilt-first function. If the window handle is locked, when turned through 90° it releases the window for tilting. The window leaf cannot be completely opened (turned) in a closed function.

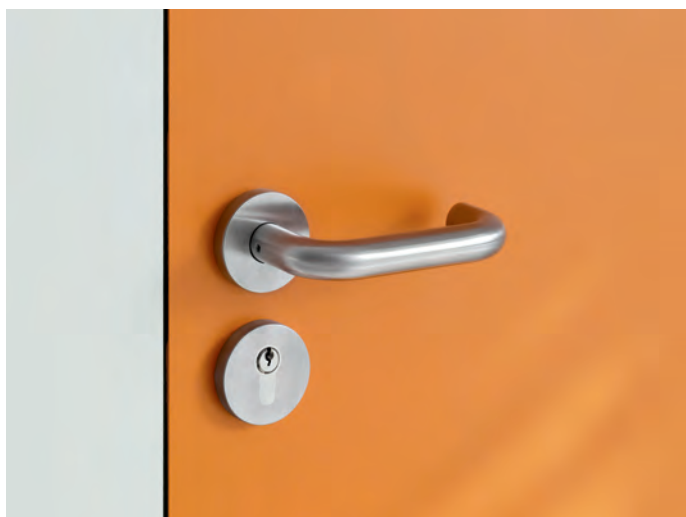

Verlängerter Türdrücker

Die Türdrücker von System 111 sind in zwei verschiedenen Griff-längen erhältlich. Die Version mit verlängertem Greifbereich minimiert aufgrund der Hebelwirkung den Kraftaufwand, der zum Öffnen und Schließen der Tür benötigt wird. Die Formgebung ermöglicht eine flexible Nutzung des Türdrückers – die Betätigung ist sowohl mit der Hand als auch mit dem Ellbogen möglich.

Extended length door lever fittings

The door lever fittings of system 111 are available with two different handle lengths. Due to the lever effect, the version with extended gripping area minimises the effort needed to open and close the door. The style enables flexible use of the lever door handle – it can be actuated not only with the hand but also with the elbow.

Sicher und robust

Safe and robust

Serie 805 Classic

Range 805 Classic

Serie 805 Classic erhöht die Sicherheit der Nutzer. Die barrierefreien Produkte für WC und Dusche sind so konzipiert, dass sie die Nutzer zuverlässig unterstützen. Aufgrund des klassischen Rundrohr-Designs zeichnet sich Serie 805 Classic durch hohe Ergonomie und sicher zu greifende Haltesysteme aus. Dusch- und Wannenhandläufe, Winkelgriffe, Brausehalterstangen und Duschvorhangstangen von Serie 805 Classic sind in Standardmaßen erhältlich oder auf den Millimeter genau maßgefertigt.

Die Produkte sind äußerst belastbar. Gefertigt wird Serie 805 Classic aus matt geschliffenem Edelstahl. Das Material überzeugt durch Robustheit und weist eine pflegeleichte, hygienische Oberfläche auf.

Range 805 Classic increases users' safety. The accessibility products for the toilet area and shower are designed to support users reliably. Due to the classic round tubular design, range 805 Classic is characterised by its high degree of ergonomic design and safe to grip support rail systems. Range 805 Classic shower grab rails, L-shaped support rails, rails with shower head holder and shower curtain rails are available in standard dimensions or made-to-measure with millimetre precision.

The products are extremely hard-wearing. Range 805 Classic is made of satin finish stainless steel. The material is convincingly robust and has an easy-care, hygienic surface.



Funktionalität für mehr Nutzerkomfort Functionality for more user comfort





Die Produkte von Serie 805 Classic geben verlässlichen Halt bei eingeschränkter Kraft und Mobilität. Die Aufrüstsätze erhöhen die Funktionalität der Edelstahlserie und erhöhen so den Nutzerkomfort. So können beispielsweise Stützklappgriffe am WC mit einer Rückenstütze ergänzt werden. Die Rückenstütze verfügt über eine gepolsterte Lehne aus pflegeleichtem, hygienischem PUR. Sie stabilisiert und gibt dem Rücken sicheren Halt.

HEWI Stützklappgriffe können zudem durch nützliche Komfortelemente, wie beispielsweise Spülauslösung oder WC-Papierrollenhalter, ergänzt werden. Die kompromisslose, benutzerfreundliche Gestaltung erlaubt eine flexible Nutzung und fördert die Selbstständigkeit der Nutzer.

Erhältlich sind die Stützklappgriffe auch in einer mobilen Variante. Der Stützklappgriff kommt nur zum Einsatz, wenn er auch wirklich benötigt wird. In der Zwischenzeit verdeckt eine Abdeckkappe die vorinstallierte Montageplatte.

The range 805 Classic products provide reliable hold for those with limited strength and mobility. The upgrade kits increase the functionality of the stainless steel range and thus increase user comfort and convenience. For example, a backrest rail can be added to hinged support rails in the toilet area. The back rest rails have a padded rest made of easy-care, hygienic PUR. They stabilise and provide a secure support for the back.

HEWI hinged support rails can also be complemented with useful comfort and convenience elements such as toilet flush release or toilet roll holder. The uncompromisingly user-friendly design enables flexible use and promotes the independence of users.

The hinged support rails are also available in a mobile version. It is only used when it is really needed. In the meantime, a cover cap covers the pre-installed mounting plate.

Spendersysteme für mehr Hygiene Dispenser systems for more hygiene





Spendersysteme erhöhen die Hygiene im Sanitärraum effektiv – sie ermöglichen die einfache und saubere Entnahme von Verbrauchsartikeln, wie etwa Seife oder Papierhandtüchern, sowie deren hygienische Entsorgung. Beispielsweise ist in der Hygienekombination ein praktischer Hygienebeutelspender integriert. Durchdachte Details erleichtern die Bevorratung. So verfügen die Seifenspender über einen Füllstandsanzeiger. Bei den manuellen Spendern ist das Bedienelement aus hochwertigem Polyamid farbig (in Signalweiß, Reinweiß, Anthrazitgrau oder Tiefschwarz) abgesetzt, sodass der Gebrauch intuitiv erfassbar ist. Wahlweise sind die Spenderprodukte in matt geschliffenem Edelstahl oder mit weiß pulverbeschichteter Oberfläche mit hochwertig verchromten Details erhältlich. Eine Verriegelung schützt vor Diebstahl und Missbrauch. HEWI Spender sind leicht mit einer Hand zu nutzen.

HEWI SENSORIC

Mit HEWI SENSORIC ist neben manuell bedienbaren Varianten auch eine Auswahl an elektronisch gesteuerten, berührungslosen Spenderprodukten erhältlich.

Dispenser systems increase hygiene in the sanitary room effectively – they enable easy and clean removal of consumables, such as soap or paper towels and their hygienic disposal. For example, a practical hygiene bag dispenser is integrated in the hygiene combination. Well thought-through details facilitate stocking. For example, the soap dispensers have a level indicator. In the manual dispensers the control is made of high-quality polyamide in a different colour (signal white, pure white, anthracite grey or jet black), so that use of the dispenser can be grasped intuitively. The dispenser products are optionally available made of satin finish stainless steel or with white powder-coated surface with high-quality chrome details. A locking device protects against theft and misuse. HEWI dispensers are easy to use with one hand.

HEWI SENSORIC

With HEWI SENSORIC, in addition to manually operable variants, a selection of electronically controlled, non-contact dispenser products is available.

Das Profisystem für die Pflege

The professional system for care

Serie 802 LifeSystem
Range 802 LifeSystem

Flexibel, anpassbar und erweiterbar – das ist LifeSystem. Die Funktionalität des Systems stellt den Menschen in den Mittelpunkt und fördert die Selbstständigkeit der Nutzer. Die neue, moderne Formensprache des Redesigns unterstützt dieses Vorhaben und bietet eine komfortable sowie sichere Anwendung und zeigt, dass eine ästhetische Gestaltung in der professionellen Pflege möglich ist. Die Produkte aus dem intelligent und ästhetisch gestalteten System sind individuell an die Körpermaße der Nutzenden anpassbar und wurden nach ergonomischen und kinästhetischen Aspekten entwickelt. Durch ihre Funktionalität, Flexibilität, ihre einfache Pflege und Robustheit unterstützen sie das Pflegepersonal in der täglichen Arbeit und machen LifeSystem damit zum Profisystem für die Pflege. Gestalterisch setzt das neue Design auf die Kombination von Oberflächen in matt und glänzend.

Flexible, adjustable and extendable – that is LifeSystem. The functionality of the system puts people at the centre and promotes the independence of users. The new, modern design language of the redesign supports this intention and offers a comfortable as well as safe use and shows that an aesthetic design is possible in professional care. The products from the intelligently and aesthetically designed system can be individually adapted to the body dimensions of the users and were developed according to ergonomic and kinaesthetic aspects. Their functionality, flexibility, ease of maintenance and robustness support nursing staff in their daily work, making LifeSystem the professional system for nursing. In terms of creativeness, the new design relies on the combination of matt and glossy surfaces.



Flexible, anpassbare Produkte
Flexible, adaptable products





Stützklappgriff

Stützklappgriffe von Serie 802 LifeSystem können auf die Bedürfnisse der einzelnen Nutzer eingestellt werden. Sie sind in fünf Längen von 600 mm bis 900 mm und mit einer Höhenverstellung erhältlich. Optionales Zubehör wie WC-Papierrollenhalter, Spülauslösung oder Rückenstütze erhöhen den Bedienkomfort. Das ausgeformte Greifelement besticht durch eine weiche Haptik und sorgt für mehr Halt und ein stärkeres Sicherheitsgefühl beim Aufstehen und Umsetzen, da es durch seine Form optimal in der Hand liegt. Verschiedene Farbvarianten sorgen für starke Kontraste und machen die Modelle für Nutzer mit Seheinschränkungen und Demenz besser sichtbar. Für noch mehr Flexibilität im Bad ist eine mobile Variante verfügbar.

Hinged support rail

Series 802 LifeSystem hinged support rails can be adjusted to the needs of the individual user. They are available in five lengths from 600 mm to 900 mm and with height adjustment. Optional accessories such as a toilet roll holder, flush release or backrest increase ease of use. The moulded grip element impresses with a soft feel and provides more grip and a stronger feeling of safety when standing up and transferring, as its shape fits perfectly in the hand. Different colour variations provide strong contrasts and make the models more visible for users with visual impairments and dementia. A mobile version is available for even more flexibility in the bathroom.

Klappsitz

Der Klappsitz kann ohne Kraftaufwand in vier Stufen in der Höhe verstellt werden und ist so optimal an den jeweiligen Nutzer anpassbar. Die ausgeformte und hinten ansteigende Sitzfläche sorgt für eine gestützte und bessere Sitzhaltung. Das Sicherheitsgefühl beim Sitzen kann durch Armlehnen erhöht werden. Diese sind aus rutschfestem Material und einzeln nach oben klappbar. Auch die Sitzfläche kann platzsparend an die Wand geklappt werden. Eine optionale Hygieneöffnung erleichtert die Körperpflege. Erhältlich ist der Klappsitz als fest installierte Variante oder als flexibel einsetzbarer Einhängesitz.

Hinged seat

The hinged seat can be effortlessly adjusted vertically in four stages and can thus be optimally adapted to the respective user. The shaped seat surface, which is raised at the back, ensures a supported and better sitting posture. The feeling of safety when sitting can be increased by armrests. They are made from slip-proof material and can be individually folded upwards. The seat can also be folded up against the wall to save space. An optional hygiene opening facilitates body care. The hinged seat is available as a permanently installed version or as a flexibly usable removable hanging seat.

Funktionalität fördert Selbstständigkeit Functionality promotes independence



Spiegelablage

Die Spiegelablage mit integrierten Haltegriffen unterstützt die Bewegungsabläufe und bietet zuverlässigen Halt. Bei der Montage kann die Position der Haltegriffe auf den Nutzer eingestellt werden. Mithilfe der Haltegriffe kann sich der Patient selbstständig am Waschtisch aufrichten und findet sicheren Halt im Sitzen wie im Stehen. Die Haltegriffe sind aus hochwertigem Polyamid gefertigt, das eine besonders angenehme Haptik aufweist. Die Ablage bietet viel Platz für Badutensilien, sodass diese stets griffbereit sind.

Mirror shelf

The mirror shelf with integrated support rails supports movement sequences and offers a reliable hold. During installation the position of the support rails can be adjusted to the user. With the help of the support rails the patient can straighten up independently at the washbasin and finds a secure hold whether seated or standing. The support rails are made of high-quality polyamide, which has a particularly pleasant feel. The shelf area provides plenty of space for bathroom utensils, so that they are always to hand.



WC-Bürstengarnitur

Die WC-Bürstengarnitur ist besonders benutzerfreundlich – gerade für Menschen mit eingeschränkter Mobilität. Die WC-Bürste verfügt über einen verlängerten, ergonomisch geformten Griff und ist hierdurch einfacher zu greifen. Die konische Form des WC-Bürstentopfs ermöglicht die automatische Zentrierung der WC-Bürste. Die Hygiene wird durch ein Innenreservoir für Desinfektionsmittel erhöht. Zudem kann der Bürstenkopf schnell und einfach ausgetauscht werden.

Toilet brush unit

The toilet brush unit is particularly user-friendly – especially for people with limited mobility. The toilet brush has an extended length, ergonomically shaped handle and is thus easier to grip. The conical shape of the toilet brush pot enables automatic centring of the toilet brush. Hygiene is increased by an internal reservoir for disinfectant. The brush head can also be replaced quickly and easily.

Kontakt und Service

Contact and service



Kontakt

Contact

Gerne beraten wir Sie persönlich. Rufen Sie uns an unter +49 5691 82-0 oder schreiben Sie uns an info@hewi.de eine E-Mail. Unter www.hewi.com/de/kontakt erfahren Sie Ihren persönlichen Ansprechpartner.

We would be pleased to advise you in person. Call us on +49 5691 82-0 or write to us at international@hewi.com. Find your personal contact partner at www.hewi.com/contact.



Website

Website

Auf unserer Website www.hewi.com finden Sie weiterführende Informationen zu den HEWI Systemen und Serien, wie beispielsweise verfügbare Farben und Oberflächen der Produkte.

On our website www.hewi.com you will find further information on the HEWI systems and ranges, for example, the available colours and surfaces of the products.



Online-Katalog

Online Catalogue

In unserem Online-Katalog unter www.catalog.hewi.com finden Sie neben Produktdetails, Ausschreibungstexten, Isometrien und Montageanleitungen viele weitere Informationen. Zudem finden Sie im Online-Katalog das gesamte HEWI Portfolio.

The online catalogue at www.catalog.hewi.com not only contains product details, tender specification texts, isometries and installation instructions but plenty of other information too. Also, the entire HEWI portfolio can be seen in the online catalogue.



Newsletter Newsletter

Mit dem HEWI Newsletter sind Sie immer auf dem Laufenden. Monatlich informieren wir Sie über aktuelle HEWI Themen, wie Produktneuheiten, Events oder Broschüren.

Unter www.hewi.com/de/newsletter können Sie den Newsletter abonnieren.

With the HEWI Newsletter you are always up-to-date. Every month we will inform you about the latest HEWI issues such as product news, events or brochures. You can subscribe to the newsletter at www.hewi.com/en/newsletter.



Barrierefreie Badplanung Accessible bathroom planning

Der Planungsservice für barrierefreie Bäder bietet Ihnen praktische Unterstützung bei Ihrem Projekt. Wir beraten Sie, wie Sie die vorhandenen Räume optimal nutzen und normgerecht gestalten können. Sie erreichen den Planungsservice unter planungen@hewi.de.

The design service for accessible bathrooms offers you practical support for your project. We advise you how to use the available spaces optimally and design them in conformity with the standards. You can reach the planning service at planungen@hewi.de.



Seminare Seminars

Profitieren Sie von unserem Fachwissen über barrierefreie Systemlösungen und deren Anwendung. Unter www.hewi.com/de/seminare finden Sie das aktuelle Programm.

Benefit from our professional knowledge of accessibility system solutions and their use. For more information about our current seminar program, please visit www.hewi.com.

HEWI Systemdesign

HEWI system design



Ausgezeichnetes Design

Excellent design

Die Reduktion auf das Wesentliche ist das Gestaltungsprinzip, das alle HEWI Produkte auszeichnet. Hohe Funktionalität mit einer anspruchsvollen, minimalistischen Formensprache charakterisiert das typische HEWI Design. Unzählige Designauszeichnungen mit international renommierten Preisen belegen die hohe Gestaltungsqualität.

Reduction to what is essential is the design principle that distinguishes all HEWI products. High functionality with complex, minimalist design language characterises the typical HEWI design. The numerous internationally renowned design awards won reflect the high design quality.

Geprüfte Qualität

Certified quality

HEWI Produkte sind auf Dauer verlässlich. Bewusst gewählte Materialien und deren sorgfältige Verarbeitung ergeben Produkte, die auch nach Jahren intensiver Nutzung und Reinigung keinerlei Gebrauchsspuren zeigen. HEWI Produkte werden beständig geprüft und garantieren so die Erfüllung höchster Anforderungen an Funktionalität, zuverlässige Technik und Sicherheit.

HEWI products offer long-term reliability. Deliberately selected materials and careful workmanship result in products that show absolutely no signs of wear, even after years of intensive use and cleaning. HEWI products are continually tested and thus guarantee fulfilment of the highest functionality, reliable technology and safety requirements.

Durchdachte Funktionen

Well-considered functions

Für HEWI ist Barrierefreiheit eine Selbstverständlichkeit. Wir entwickeln innovative Produkte, die den Menschen mit durchdachten Funktionen unterstützen. Von cleveren Montagekonzepten über intuitive, sichere Nutzung bis hin zur leichten Reinigung – bei HEWI steht der Mensch im Mittelpunkt.

Accessibility is a matter of course for HEWI. We develop innovative products with clever functions that help people. Starting with clever mounting concepts and continuing through intuitive, safe use and easy cleaning – at HEWI, people are the top priority.



DEUTSCHLAND
HEWI Heinrich Wilke GmbH
Postfach 1260
34442 Bad Arolsen
Telefon: +49 5691 82-0
Telefax: +49 5691 82-319
info@hewi.de

UNITED KINGDOM
HEWI (UK) Limited
Holm Oak Barn, Beluncle Halt
Stoke Road, Hoo Rochester,
Kent ME3 9NT
Phone: +44 1634 258200
Fax: +44 1634 250099
info@hewi.co.uk

ÖSTERREICH
Gebietsleiter
Oliver Michael Bruckner
Bachlerteichweg 13a/2
9500 Villach
Telefon: +43 4242 34889
Telefax: +43 4242 34892
obruckner@hewi.at

SCHWEIZ
Gebietsleiter
Panagiotis Triantafilo Postfach
163
8117 Fällanden
Telefon: +41 44 548 20 55
Telefax: +41 44 548 20 56
ptriantafilou@hewi.ch

ÖSTERREICH | SCHWEIZ
Service-Hotline
Freecall (Festnetz):
00800 4394 4394

AUSTRALIA
Galvin Specialised
1300 514 074
sales@galvinengineering.com.au
galvinengineering.com.au

www.hewi.com

